

## RECOMENDAÇÕES PARA USO

RECOMENDACIONES DE USO/RECOMMENDATIONS OF USE

A Xalingo Brinquedos agradece sua escolha por adquirir um produto de nossa marca. Para o melhor aproveitamento e evitar problemas no uso do nosso produto, pedimos para que primeiro seja lido todo o conteúdo deste manual e que o mesmo seja guardado para eventuais consultas.

- Este brinquedo só deve ser entregue à criança após ter sido montado por um adulto.
- Este brinquedo deve ter a supervisão de um adulto durante o uso.
- Nunca o use perto de escadas, vias públicas, piscinas ou locais com água ou escorregadios.
- Para evitar acidentes, é ideal que a criança esteja calçada.
- O produto foi projetado para suportar 5 crianças de no máximo 30kg cada.
- Aconselhamos utilizar o produto em gramados, areia, carpetes ou outro piso macio e plano.
- O produto foi projetado para crianças acima de 4 anos.
- Este produto não é destinado à exploração comercial.

La Xalingo Brinquedos (juguetes) agradece su opción por adquirir un producto de suya marca. Para un mejor aprovechamiento y evitar problemas en el uso de sus productos, pedimos para que primero sea leído todo el contenido de este manual y que el mismo sea guardado para eventuales consultas.

-Este juguete sólo debe ser entregado al niño después de haber sido armado por un adulto.

-Este juguete debe tener la supervisión de un adulto mientras el uso.

-Nunca lo use cerca de las escaleras, vías públicas, piscinas o locales con agua o resbaladizos.

-Para evitar accidentes, es necesario que el niño esté calzado.

-El producto fue proyectado para soportar 5 niños de lo máximo 30 Kg cada.

-Aconsejamos utilizar el producto en gramados, arena, carpetes u otro piso suave y plano.

-El producto fue proyectado para niños con más de 4 años de edad.

-Este producto no es destinado a la exploración comercial.

**Xalingo Brinquedos (Toys)** thanks you for choosing our products. For a better enjoyment and to avoid problems when using our products, please read the instruction manual thoroughly and keep it handy for queries.

-This toy should only be given to a child after assembled by an adult.

-This toy requires adult supervision during its use.

- Never put it near stairways, public areas, swimming pools or areas with water and slippery.

-To avoid accidents, it's ideal for the child to wear shoes.

-This product was designed to support 5 children up to 30 kg each.

- We recommend using this product on lawns, sand, carpet or other plain and soft flooring material.

-This product was designed for children over 4 years old.

-This product is not for commercial purpose.

## INSTRUÇÕES DE MONTAGEM

INSTRUCCIONES DE MONTAJE/ASSEMBLE INSTRUCTION

# PLAYGROUND CASA NA ÁRVORE



# SMART

Visite nosso site  
[www.xalingo.com.br](http://www.xalingo.com.br)



Ref.: 0997.6



**ISO**  
9001:2008  
Empresa Certificada

**ATENÇÃO:** Este brinquedo só deve ser entregue à criança após ter sido montado por um adulto.

**ATENCIÓN:** Este juguete solo se deberá entregarlo al niño tras haber sido montado por un adulto.

**WARNING:** This toy should only be handed to a child after being assembled by an adult.

**XALINGO S/A INDÚSTRIA E COMÉRCIO**

BR 471 - km147 - SANTA CRUZ DO SUL - RS - BRASIL CEP 96835-642  
FONE / FAX: (51) 3719 - 9800 / 3719 - 1009 CNPJ 95.425.534/0001-76  
SERVIÇO DE INFORMAÇÃO AO CONSUMIDOR - FALE CONOSCO:  
[www.xalingo.com.br](http://www.xalingo.com.br) - e-mail: [vendas@xalingo.com.br](mailto:vendas@xalingo.com.br)  
GUARDAR PARA EVENTUAIS CONSULTAS.  
GUARDAR PARA EVENTUAIS CONSULTAS.  
KEEP THIS FOR FURTHER CONSULTATIONS.

2

## A montagem do playground necessita de três pessoas.

*El montaje de los parque infantil requiere de tres personas.*

*The assembly of playground requires three people.*

Atenção: Observe para que a frente do balanço fique sempre mais alta. Isso você consegue inclinando a criança para trás e ajustando os nós, independente do modelo de balanço que você tem.

*Atención: Observe para que la parte de enfrente del columpio quede siempre más alta. Eso usted consigue inclinando al niño hacia atrás y ajustando los nudos, independientemente del modelo de columpio que tenga.*

*Attention: Observe so that the front of the swings always in a higher position. You can do this by slanting the child backwards and adjusting the knots, independent of the swing model you have.*

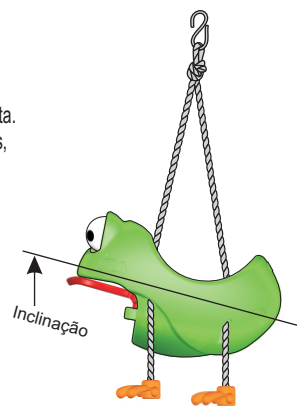

Basta você inserir os ganchos que já estão acoplados às cordas do balanço a um suporte adequado e divertir-se à vontade.

**ATENÇÃO:** A pessoa que instalou o balanço é responsável de revisar os nós da parte inferior do balanço e aplicar o seu peso sobre o assento para garantir que esteja em condições perfeitas de uso.

*Basta que usted introduzca los ganchos que ya están acoplados a las cuerdas del columpio a un soporte adecuado y podrá divertirse a gusto.*

*ATENCIÓN: la persona que instaló el columpio es responsable por revisar los nudos de la parte inferior del columpio y aplicar su peso al asiento para garantizar que esté en condiciones perfectas de uso.*

*All that is required is to insert the hooks that are already attached to the ropes of the swing to an adequate support and have fun!!*

*ATTENTION: The person who installed the swing is responsible to check the seat of the swing regularly and apply their weight to it to make sure it is in perfect working condition.*



11

## 13 - Encaixar o outro lado do escalador.

*13 - Encajar el otro lado de lo escalador.*

*13 - Fit the other side of the climber.*

## 14 - Repita os passos 12 e 13 para encaixar o escorregador e o tobogã.

*14 - Repita los pasos 12 y 13 para encajar lo deslizador y tobogán.*

*14 - Repeat steps 12 and 13 to fit the slide and toboggan.*



10

11 - Fixar os parafusos.

11 - Fijar los tornillos.

11 - Fit the screws.

12 - Encaixar um lado do escalador.

12 - Encajar un lado de lo escalador.

12 - Fit one side of the climber.

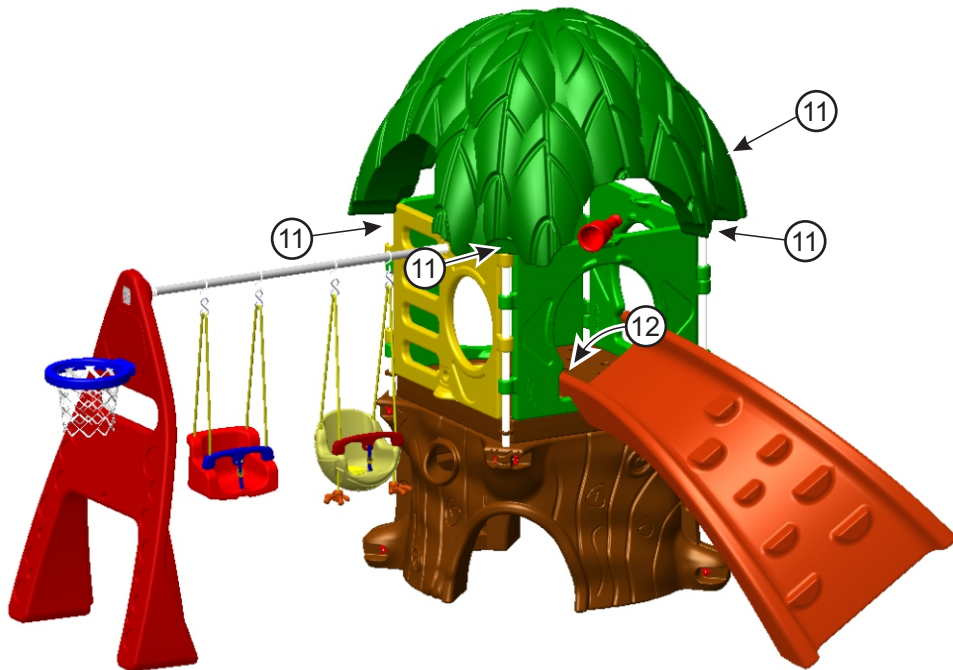

### AS PEÇAS QUE COMPÕEM O PRODUTO:

1 - PAREDE AMARELA

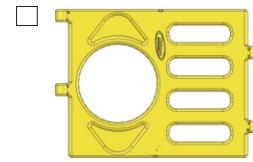

1 - TELHADO

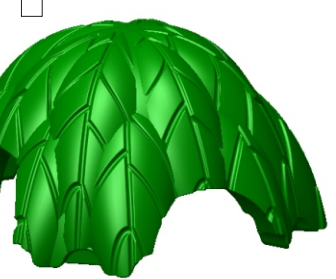

3 - PAREDES VERDES

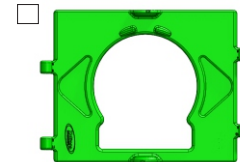

2 - TRONCOS



1 - PISO

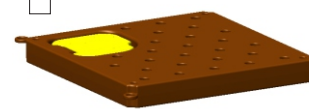

4 - TUBOS PEQUENOS



1 - TOBOGÃ ESPIRAL

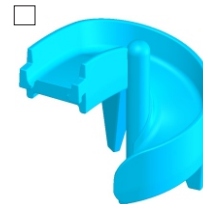

1 - ESCORREGADOR



1 - ESCALADOR

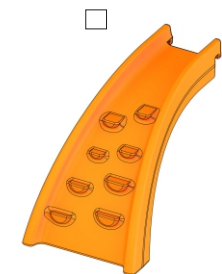

Montador: \_\_\_\_\_

4

- 1 - Encaixar os troncos.
- 1 - Encajar los troncos.
- 1 - Fit the bole.

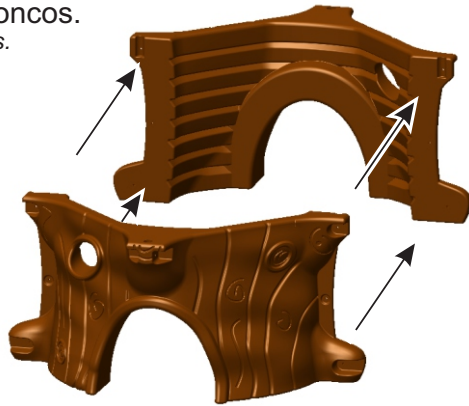

- 2 - Encaixar o piso.
- 2 - Encajar lo piso.
- 2 - Fit the floor.

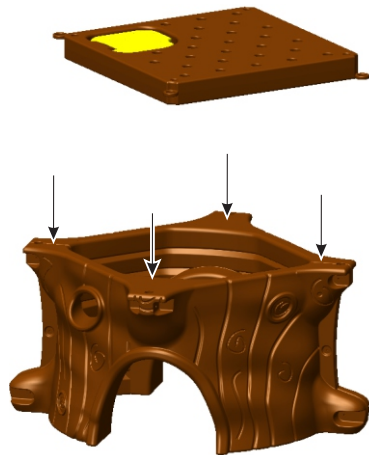

9

8

5

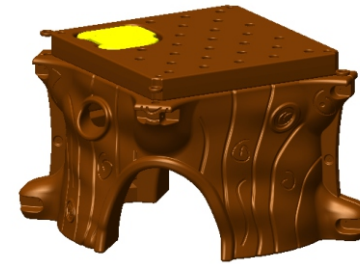

3 - Encaixar as paredes.  
3 - Encajar las paredes.  
3 - Fit the walls.

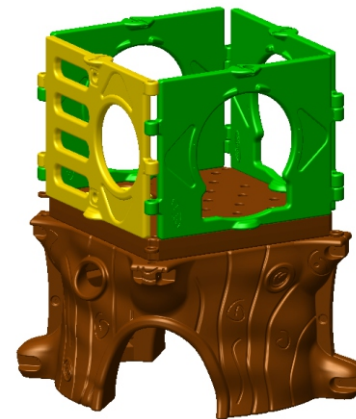



6

4 - Encaixar os tubos.  
4 - Encajar los tubos.  
4 - Fit the tubes.

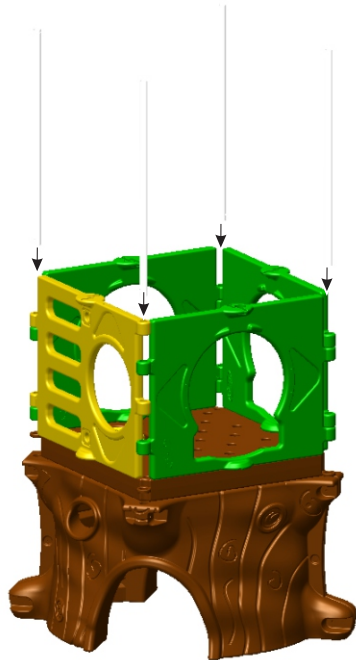

5 - Fixar os parafusos.  
5 - Fijar los tornillos.  
5 - Fit the screws.

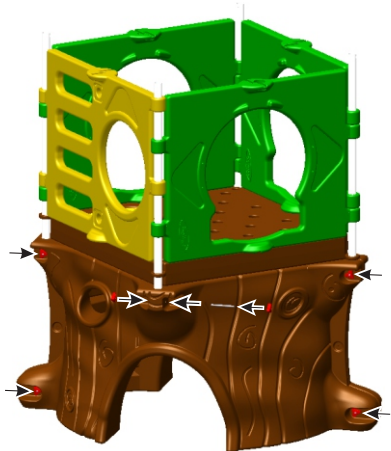

7

6 - Encaixar as lunetas.  
6 - Encajar los catalejos.  
6 - Fit the telescope.

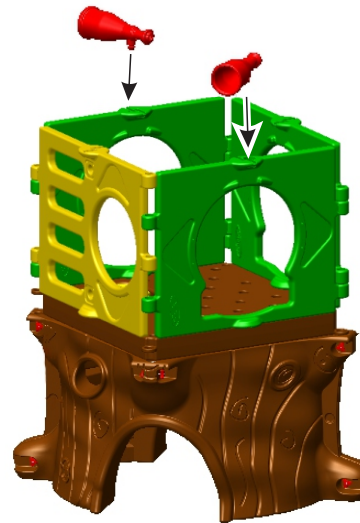

7 - Encaixar o telhado.  
7 - Encajar lo tejado.  
7 - Fit the roof.

