

**RECOMENDAÇÕES PARA USO**  
RECOMENDACIONES DE USO/RECOMMENDATIONS OF USE

A Xalingo Brinquedos agradece sua escolha por adquirir um produto de nossa marca. Para um melhor aproveitamento e evitar problemas no uso do nosso produto, pedimos para que primeiro seja lido todo o conteúdo deste manual e que o mesmo seja guardado para eventuais consultas.

- Este brinquedo só deve ser entregue à criança após ter sido montado por um adulto.
- Este brinquedo deve ter sempre a supervisão de um adulto durante o uso.
- A utilização do playground deve ser de forma normal, evitando escorregar de barriga, de costas ou outras situações de perigo.
- A parte superior do produto suporta uma carga de até 320 kg, distribuída num grupo de no máximo 8 crianças.
- Para evitar acidentes, é ideal que a criança esteja calçada.
- Aconselhamos instalar o produto em gramados, areia, carpetes ou outro piso macio e plano.
- Este produto não é destinado à exploração comercial.

La empresa Xalingo juguetes agradece su elección por adquirir un producto de nuestra marca. Para mejor aprovechar y evitar problemas en el uso de nuestro producto, pedimos que primero sea leído todo el contenido de este manual y que éste sea guardado para eventuales consultas.

- Este juguete sólo debe ser entregado al niño después de haber sido armado por un adulto.
- Este juguete debe tener siempre la supervisión de un adulto mientras esté siendo utilizado.
- La utilización del playground debe ser de manera normal, evitando resbalar de bruces, de espalda u otras situaciones de peligro.
- La parte superior del producto soporta una carga de hasta 320 kg, distribuida en un grupo máximo de 8 niños.
- Para evitar accidentes, es necesario que el niño esté calzado.
- Aconsejamos instalar el producto en gramados, arena, carpetes u otro piso suave y plano.
- Este producto no está destinado a la exploración comercial.

Xalingo Toys thanks you for choosing our product. To ensure the best use of this product and to avoid problems we ask that you first read the entire contents of this manual and save it for future reference.

- This toy should only be given to a child after assembled by an adult.
- This toy requires always adult supervision during its use.
- The playground should only be used as intended. Other uses may lead to dangerous situations.
- The product was designed to support a weight at 320kg (104lbs) distributed between no more than 8 children.
- To avoid accidents, it's ideal for the child to wear shoes.
- We recommend the use of this product on lawns, sand, carpet or other plain and soft flooring material.
- This product is not for commercial purpose.

**Playground - Seguir a lista de inspeção:**

- 1 Montagem do produto completo
- 2 Empenamento das paredes
- 3 Estética
- 4 Espessura se tiver tobogã, escaldador ou piso
- 5 Bolhas e/ou fechamento aberto
- 6 Acessórios

Data: \_\_\_/\_\_\_/\_\_\_

Func. Responsável:



**XALINGO S/A INDÚSTRIA E COMÉRCIO**  
BR 471 - km129 - SANTA CRUZ DO SUL - RS - BRASIL CEP 96835-642  
FONE / FAX: (51) 3719 - 9800 / 3719 - 1009 CNPJ 95.425.534/0001-76  
SERVIÇO DE INFORMAÇÃO AO CONSUMIDOR - FALE CONOSCO:  
www.xalingo.com.br - e-mail: vendas@xalingo.com.br  
GUARDAR PARA EVENTUAIS CONSULTAS.  
GUARDAR PARA EVENTUALES CONSULTAS.  
KEEP THIS FOR FURTHER CONSULTATIONS.

**INSTRUÇÕES DE MONTAGEM**  
INSTRUCCIONES DE MONTAJE/ASSEMBLE INSTRUCTION

# PLAY DOGHOUSE

Doggy slide

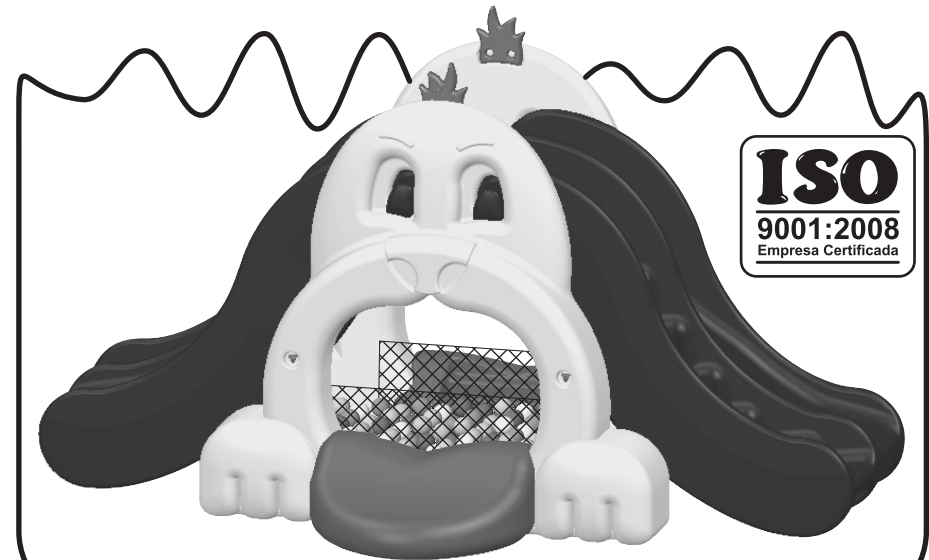

**ISO**  
9001:2008  
Empresa Certificada

Ref.: 0976.5

**ATENÇÃO:** Este brinquedo só deve ser entregue à criança após ter sido montado por um adulto.  
**ATENCIÓN:** Este juguete solo se deberá entregarlo al niño tras haber sido montado por un adulto.  
**WARNING:** This toy should only be handed to a child after being assembled by an adult.

## CONTEÚDO

- 2 Cabeças
- 2 Topetes
- 4 Tampas
- 4 Parafusos
- 2 Orelhas
- 2 Línguas

- 4 Tirantes
- 8 Manípulos
- 2 Redes maiores com 4 ganchos
- 2 Redes menores com 4 ganchos
- 500 Bolinhas

## CONTENIDO

- 2 Cabezas
- 2 Copetes
- 4 Tapas
- 4 Tornillos
- 2 Orejas
- 2 Lenguas

- 4 Tirantes
- 8 Manipulos
- 2 Redes más grandes con 4 ganchos
- 2 Redes más pequeñas con 4 ganchos
- 500 Pelotitas

## CONTENTS

- 2 Heads
- 2 Hair pieces
- 4 Lids
- 4 Screws
- 2 Ears/slides
- 2 Tongues

- 4 Long Screws
- 8 Plastic bolts
- 2 Large nets with 4 hooks
- 2 Small nets with 4 hooks
- 500 Small balls

1 - Encaixe uma das orelhas na cabeça.

1 - Encaje una de las orejas en la cabeza.

1 - Insert one of the ear/slide's tabs through the eyehole.

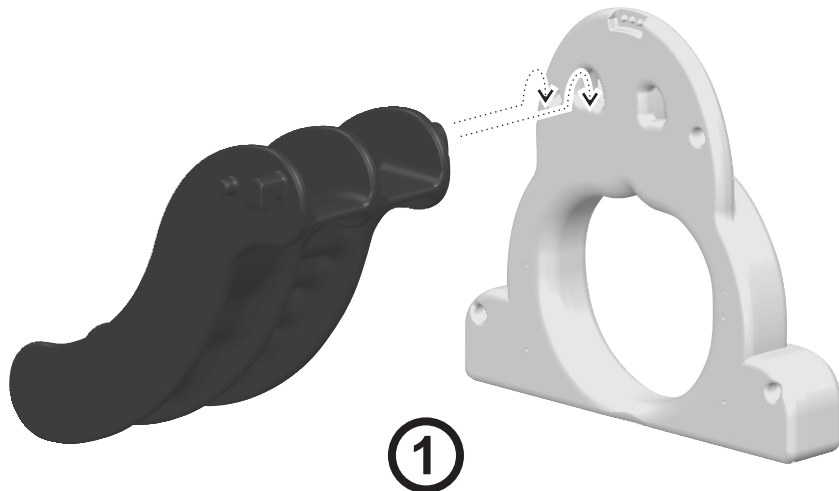

8 - Encaixe o topete.

8 - Encaje el copete.

8 - Attach the hair piece.

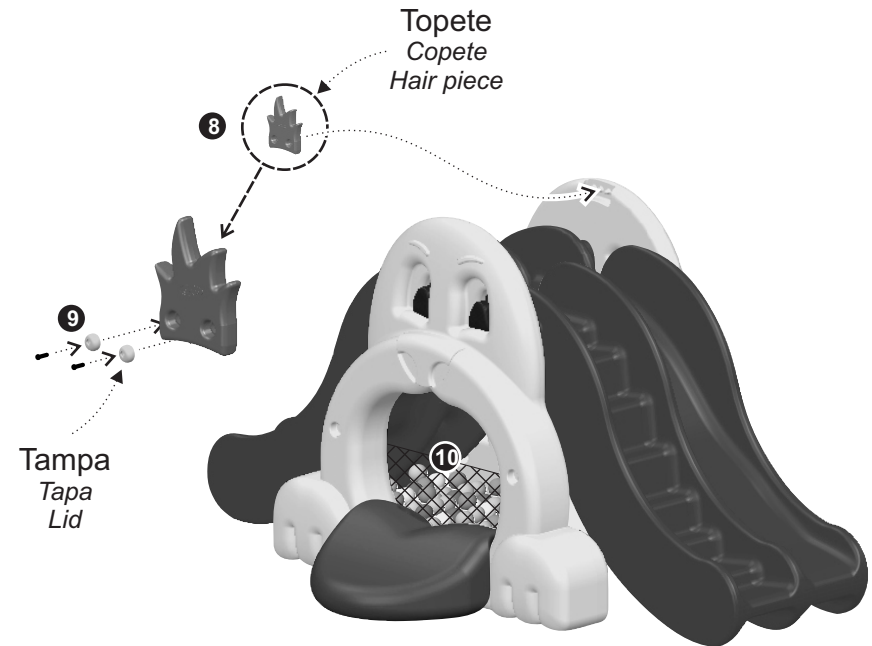

9 - Parafuse o topete.

9 - Atornille el copete.

9 - Screw the hair piece into the head.

10 - Coloque as bolinhas dentro, conforme a ilustração acima.

10 - Ponga las pelotitas dentro, según la ilustración de arriba.

10 - Put the balls in the head, as shown in the illustration above.

6

7 - Encaixe os ganchos da rede menor nos orifícios de cada abertura da cabeça.

7 - Encaje los ganchos de la red más pequeña en los orificios de cada apertura de la cabeza.

7 - Attach the small nets to the holes on the inside of the head.

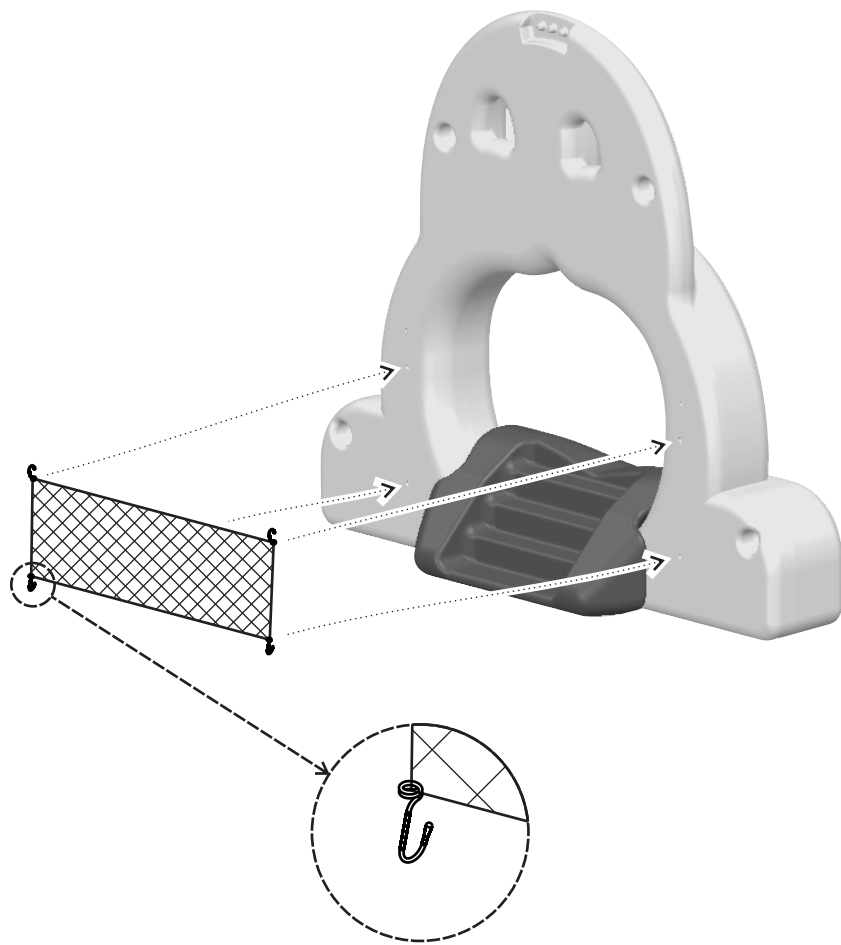

5

2 - Repita o processo com a outra orelha.

2 - Repita el proceso con la otra oreja.

2 - Repeat the process with the other side.

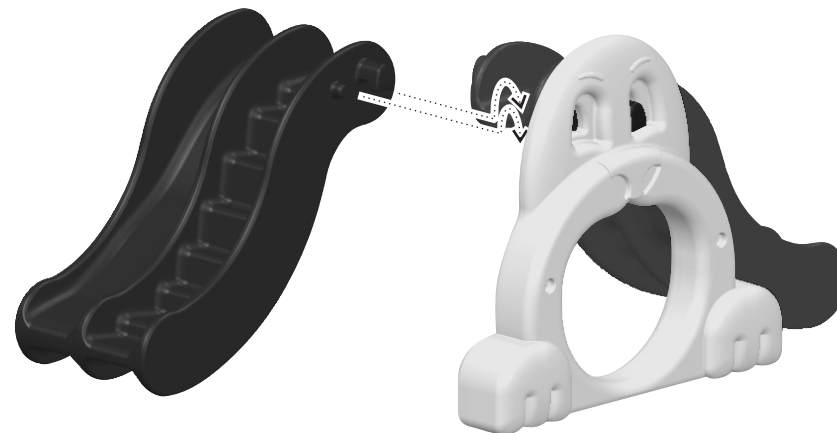

3 - Encaixe a outra cabeça nas orelhas.

3 - Encaje la otra cabeza en las orejas.

3 - Attach the other head.

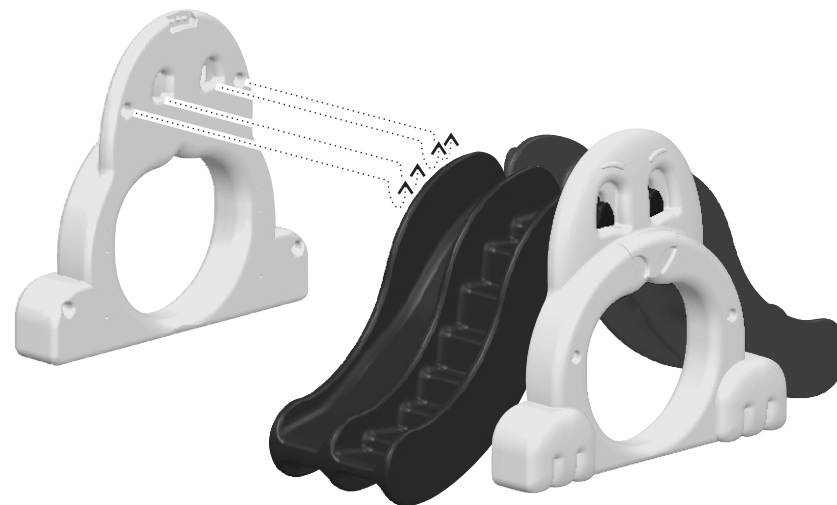

2

4 - Coloque o tirante em cada orifício da cabeça e da orelha e, antes de fechar com os manipulós, ordene: (1) cabeça; (2) orelha. Repita a operação para o outro lado e aperte o conjunto com os manipulós (um manipuló de cada lado do tirante).

4 - Ponga el tirante en cada orificio de la cabeza y de la oreja y, antes de cerrar con los manipulós, ordene: (1) cabeza; (2) oreja. Repita la operación al otro lado y apriete el conjunto con los manipulós (un manipuló a cada uno de los lados del tirante).

4 - Slide the long screw through the head and ear/slide before closing exposed ends with the plastic bolts (Cover exposed areas with the sponge tubes). Order: (1) head, (2) ear/slide. Repeat the process on the other side, then secure the exposed ends of the long screws with the plastic bolts.

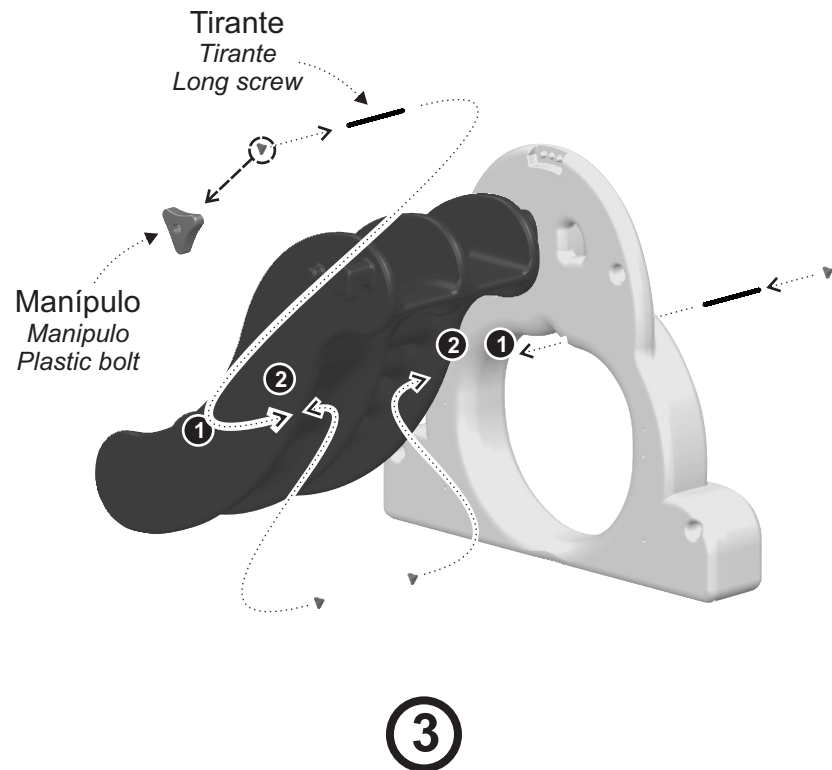

5 - Encaixe a língua.

5 - Encaje la lengua.

5 - Attach the tongue.

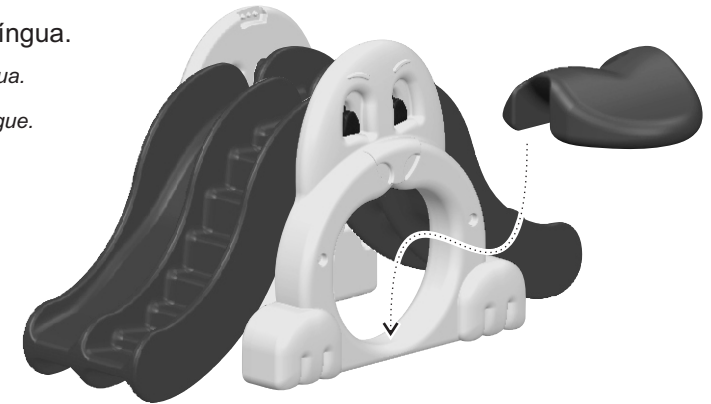

6 - Encaixe um dos ganchos da rede maior no tirante entre a cabeça e a orelha e depois encaixe o outro no orifício do lado da cabeça.

6 - Encaje uno de los ganchos de la red más grande en el tirante entre la cabeza y la oreja y después encaje el otro en el orificio al lado de la cabeza.

6 - Attach one of the large nets to the long screw inside the head and ear/slide. Attach at the bottom as well and repeat the process on the other side with the remaining large net.

