

Com a adição de mais Polyplays ao seu, ele pode tomar a forma que você quiser. Conheça todos os modelos de Polyplays: Super, Master e Mega. Depois disso, sua imaginação é que dita as regras.

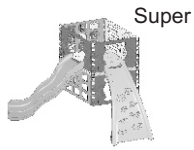

Super

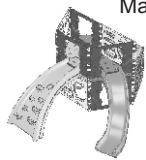

Master

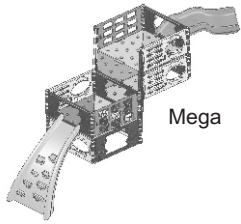

Mega

Unindo-se 3 Polyplay Mega, tem-se a seguinte forma abaixo:

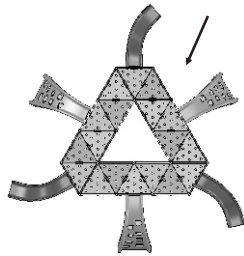

Unindo-se 2 Polyplay Master, tem-se a seguinte forma abaixo:

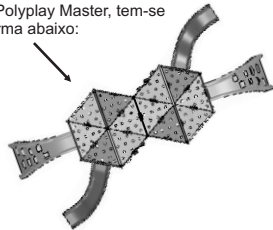

### RECOMENDAÇÕES PARA USO

RECOMENDACIONES DE USO/RECOMMENDATIONS OF USE

A Xalingo Brinquedos agradece sua escolha por adquirir um produto de nossa marca. Para o melhor aproveitamento e evitar problemas no uso do nosso produto, pedimos para que primeiro seja lido todo o conteúdo deste manual e que o mesmo seja guardado para eventuais consultas.

- Este brinquedo só deve ser entregue à criança após ter sido montado por um adulto.
- Este brinquedo deve ter a supervisão de um adulto durante o uso.
- Nunca o use perto de escadas, vias públicas, piscinas ou locais com água ou escorregadios.
- Para evitar acidentes, é ideal que a criança esteja calçada.
- O produto foi projetado para suportar 5 crianças de no máximo 30kg cada.
- Aconselhamos utilizar o produto em gramados, areia, carpetes ou outro piso macio e plano.
- O produto foi projetado para crianças acima de 4 anos.
- Este produto não é destinado à exploração comercial.

La Xalingo Brinquedos (juguetes) agradece su opción por adquirir un producto de suya marca. Para un mejor aprovechamiento y evitar problemas en el uso de sus productos, pedimos para que primero sea leído todo el contenido de este manual y que el mismo sea guardado para eventuales consultas.

- Este juguete sólo debe ser entregado al niño después de haber sido armado por un adulto.
- Este juguete debe tener la supervisión de un adulto mientras el uso.
- Nunca lo use cerca de las escaleras, vias públicas, piscinas o locales con agua o resbaladizos.
- Para evitar accidentes, es necesario que el niño esté calzado.
- El producto fue proyectado para soportar 5 niños de lo máximo 30 Kg cada.
- Aconsejamos utilizar el producto en gramados, arena, carpetes u otro piso suave y plano.
- El producto fue proyectado para niños con más de 4 años de edad.
- Este producto no es destinado a la exploración comercial.

Xalingo Brinquedos (Toys) thanks you for choosing our products. For a better enjoyment and to avoid problems when using our products, please read the instruction manual thoroughly and keep it handy for queries.

- This toy should only be given to a child after assembled by an adult.
- This toy requires adult supervision during its use.
- Never put it near stairways, public areas, swimming pools or areas with water and slippery.
- To avoid accidents, it's ideal for the child to wear shoes.
- This product was designed to support 5 children up to 30 kg each.
- We recommend using this product on lawns, sand, carpet or other plain and soft flooring material.
- This product was designed for children over 4 years old.
- This product is not for commercial purpose.

# INSTRUÇÕES DE MONTAGEM

## INSTRUCCIONES DE MONTAJE/ASSEMBLE INSTRUCTION

# POLYPLAY MASTER

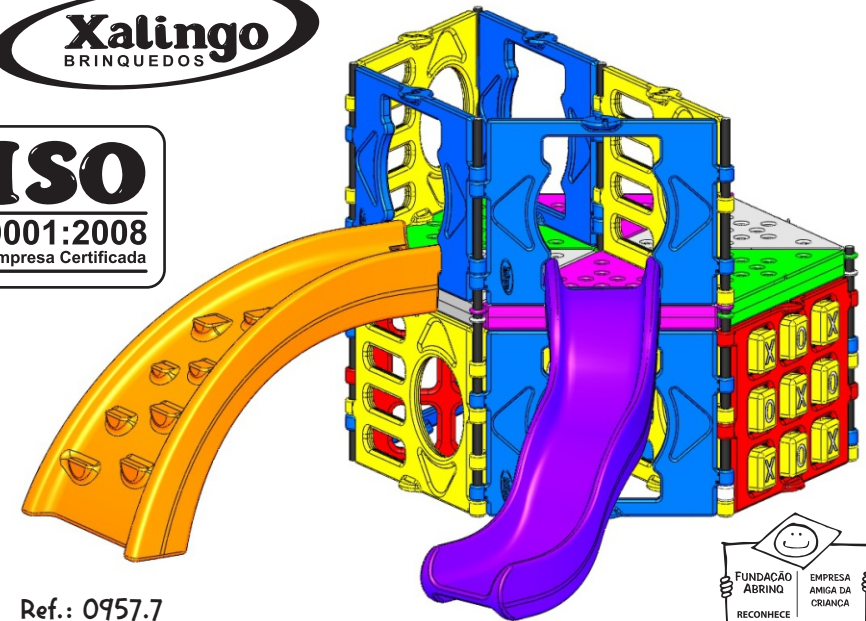

Ref.: 0957.7

Visite nosso site  
www.xalingo.com.br

### XALINGO S/A INDÚSTRIA E COMÉRCIO

BR 471 - km129 - SANTA CRUZ DO SUL - RS - BRASIL CEP 96835-642  
FONE / FAX: (51) 3719 - 9800 / 3719 - 1009 CNPJ 95.425.534/0001-76  
SERVIÇO DE INFORMAÇÃO AO CONSUMIDOR - FALE CONOSCO:  
www.xalingo.com.br - e-mail: vendas@xalingo.com.br  
GUARDAR PARA EVENTUAIS CONSULTAS.  
GUARDAR PARA EVENTUALES CONSULTAS.  
KEEP THIS FOR FURTHER CONSULTATIONS.



# IQB

NBR 14350  
CE - PLG/IQB 000127  
CERTIFICAÇÃO VOLUNTÁRIA

**ATENÇÃO:** Este brinquedo só deve ser entregue à criança após ter sido montado por um adulto.

**ATENCIÓN:** Este juguete solo se deberá entregarlo al niño tras haber sido montado por un adulto.

**WARNING:** This toy should only be handed to a child after being assembled by an adult.

### AS PEÇAS QUE COMPÕEM O PRODUTO:



TUBO GRANDE



PAREDE AZUL



PAREDE AMARELA

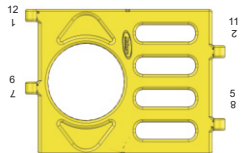

PAREDE VERMELHA

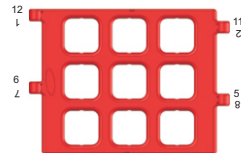

CUBO



ESCORREGADOR



ESCALADOR



TRAVESSA



TUBO PEQUENO

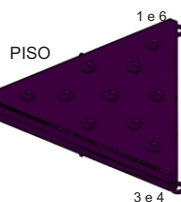

- 5 PAREDES AMARELAS
- 5 PAREDES VERMELHAS
- 7 PAREDES AZUIS
- 5 TUBOS GRANDES
- 2 TUBOS PEQUENOS
- 1 TOBOGÃ
- 6 PISOS COLORIDOS
- 1 ESCALADOR
- 3 TRAVESSAS
- 9 CUBOS
- 2 CORDAS

Montador: \_\_\_\_\_

### FIXAÇÃO DOS CUBOS NA PAREDE:

O encaixe A deve ser feito antes do B na furação existente na parede.

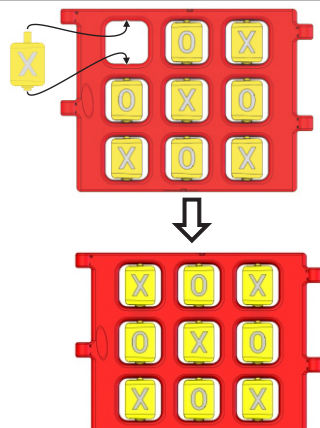

### FIXAÇÃO DO ESCORREGADOR E DO ESCALADOR:

Esse processo serve igualmente para o escorregador.

Com a peça inclinada, encaixe um lado:

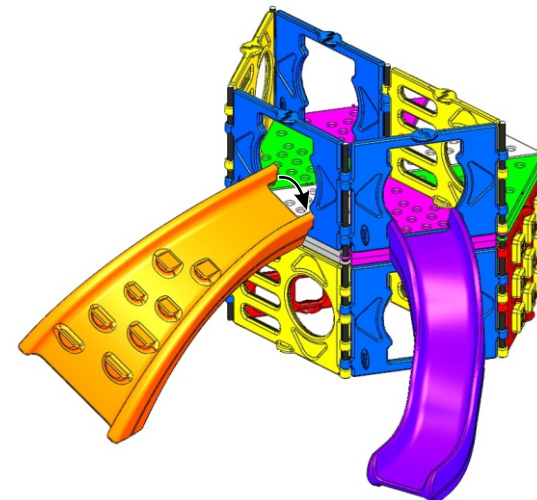

Depois, encaixe o outro lado da peça:

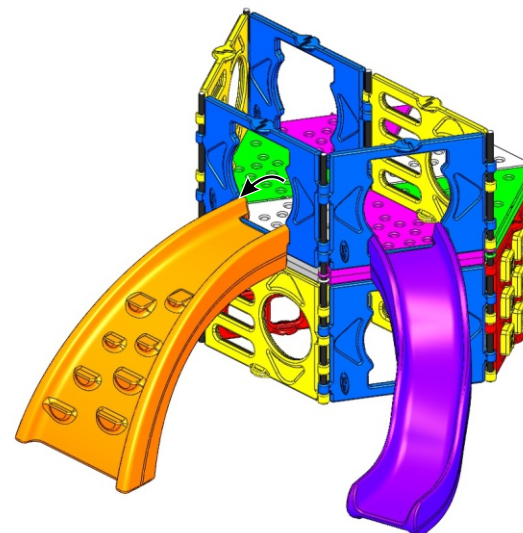

## Montagem da escada:

Passa a corda pelo orifício de um dos degraus e dê um nó, deixando-o frouxo para ajustá-lo posteriormente. Assim, faça sucessivamente com os outros dois degraus. Repita esse processo com a outra corda na outra extremidade dos degraus. Por último, regule a altura dos degraus e aperte bem os nós que foram dados na corda.

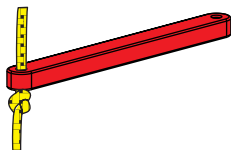

Dê outro nó na extremidade da corda. Feito isso, fixe a escada. A fixação é feita da seguinte forma: passe as duas cordas por buracos diferentes que existem no piso e faça um nó na parte de baixo do piso.

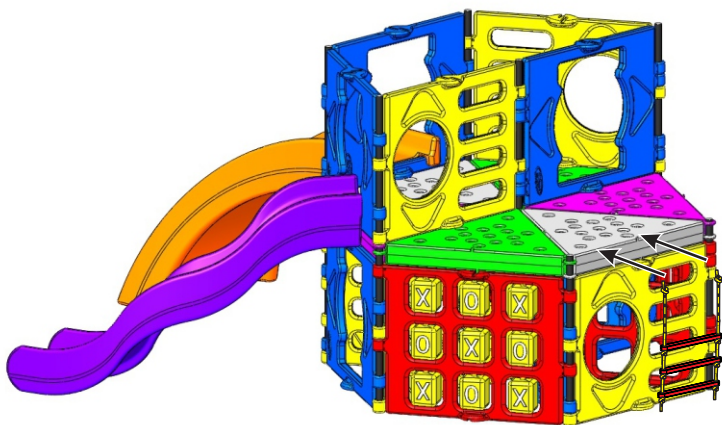

Obs.: Sempre junte as paredes observando que os números dos encaixes fiquem conforme a posição mostrada.

1 - Você vai precisar de duas paredes azuis, duas amarelas, duas vermelhas e um tubo grande:

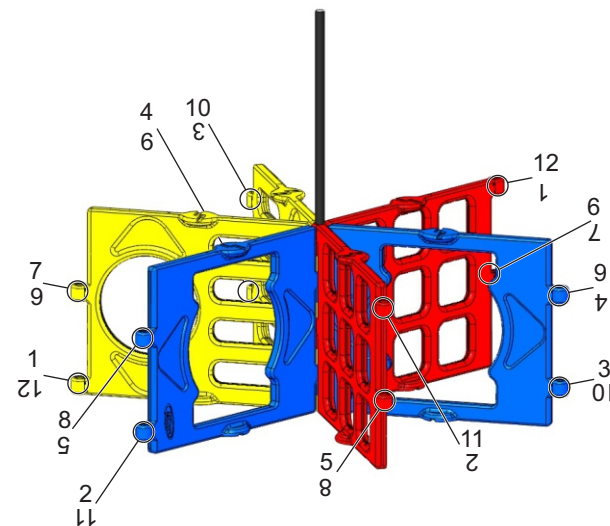

2 - Inclua uma parede amarela e um piso:

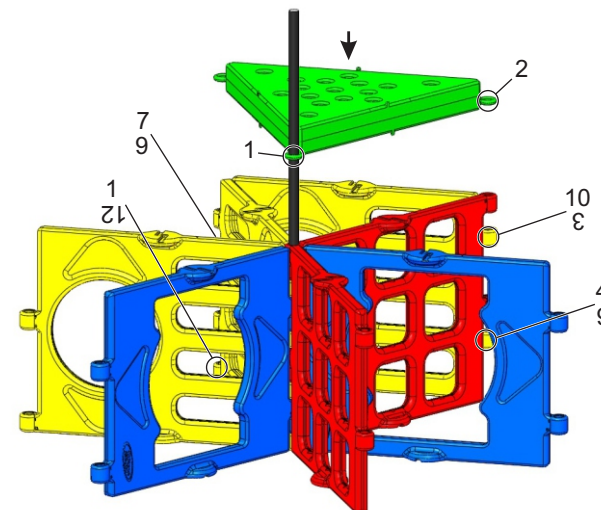

3

3 - Inclua uma parede azul e um piso:

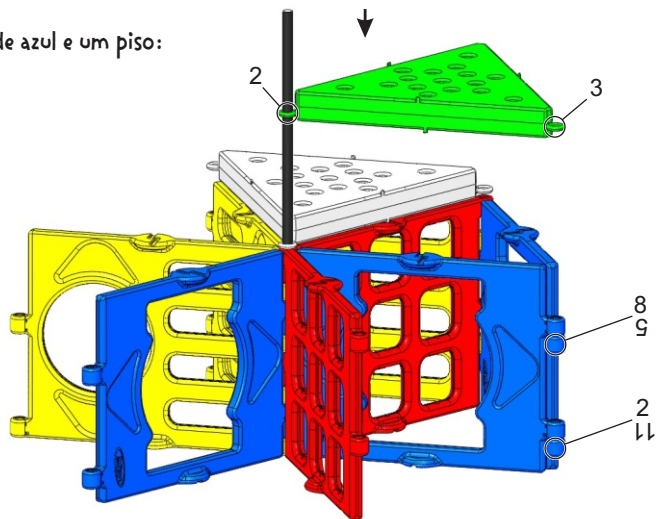

4 - Inclua uma parede amarela e um piso:

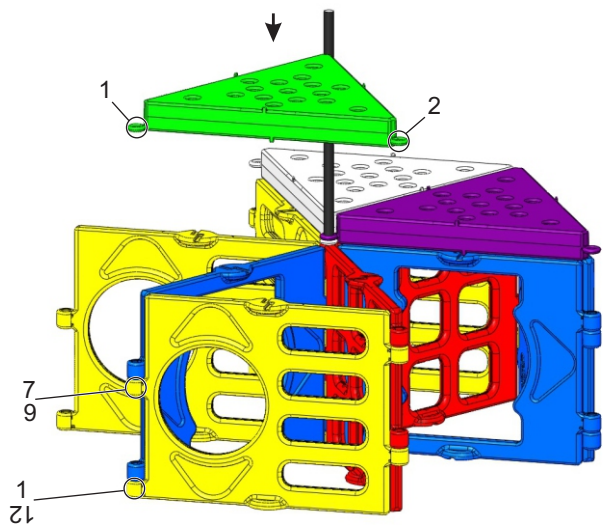

13 - Insira os cubos na parede vermelha que apresenta furação para encaixe:

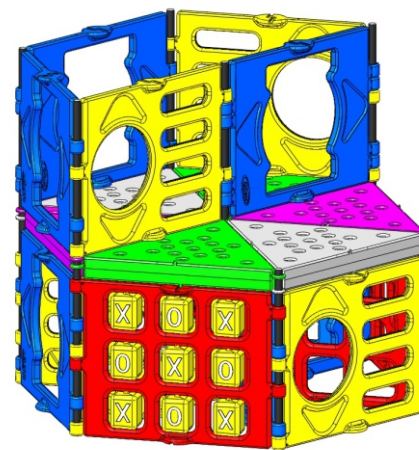

14 - Insira o escalador e o tobogã nas paredes azuis:

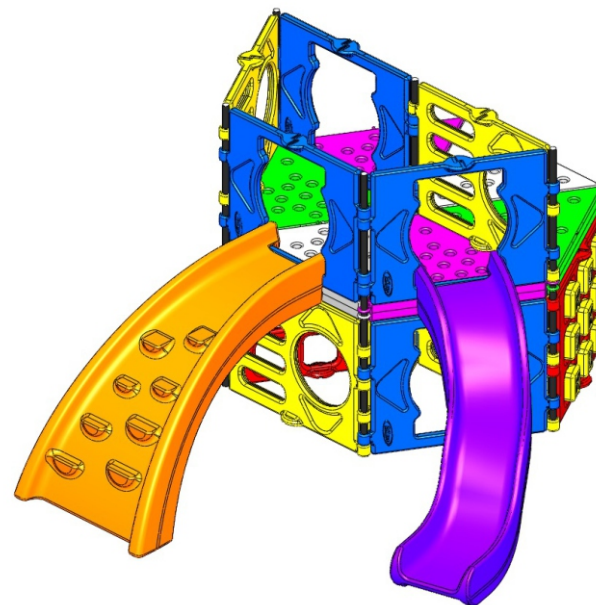

8

7

11 - Inclua uma parede amarela e uma parede azul:

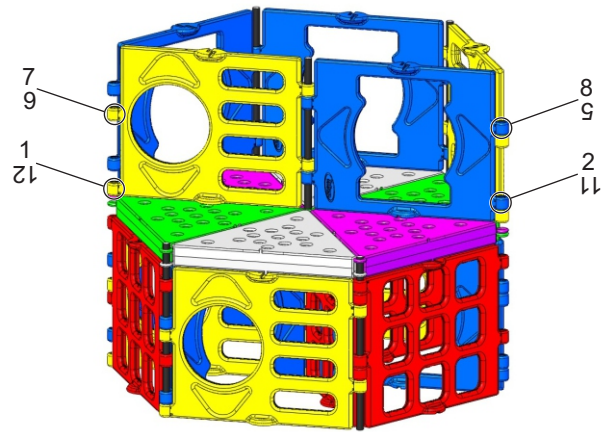

12 - Insira os dois tubos grandes:

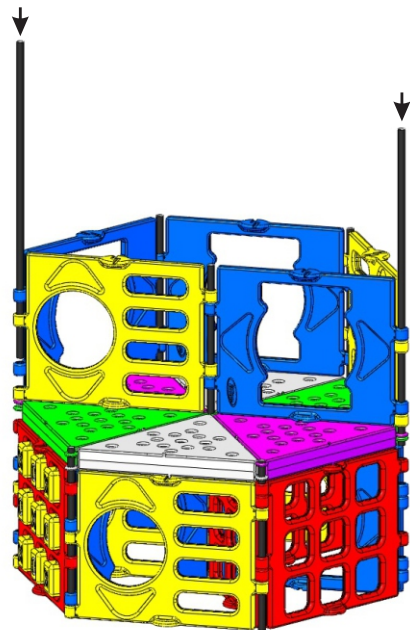

4

5 - Inclua uma parede azul e um piso:

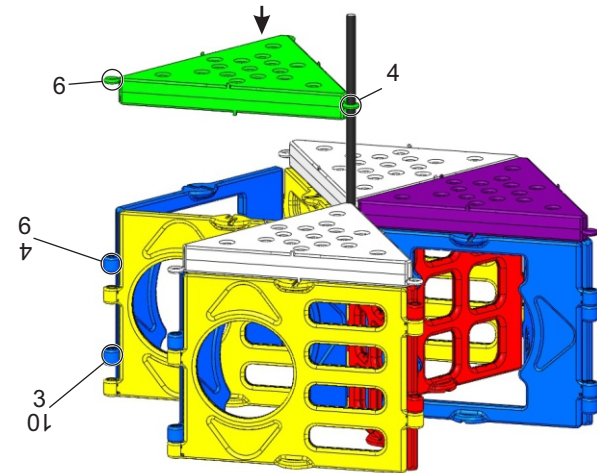

6 - Inclua uma parede vermelha e um piso:

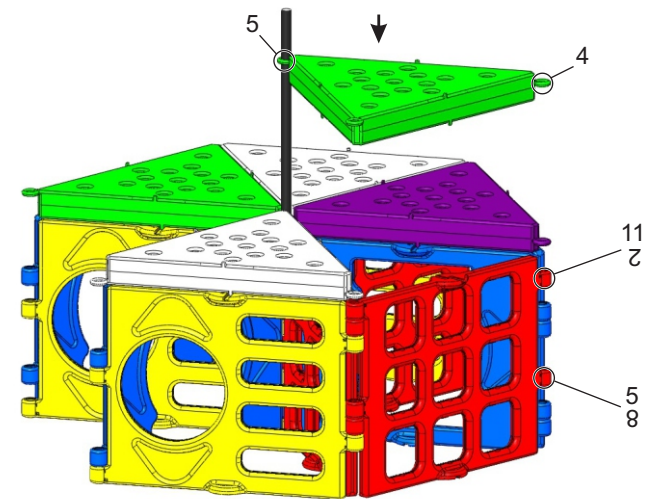

5

7 - Inclua uma parede vermelha e um piso:

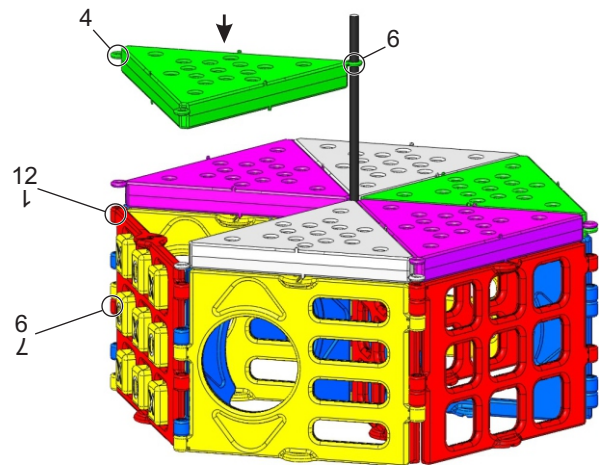

8 - Insira dois tubos pequenos:

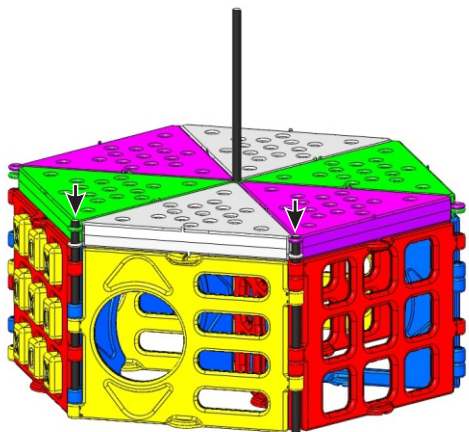

6

9 - Inclua duas paredes azuis e um tubo grande:

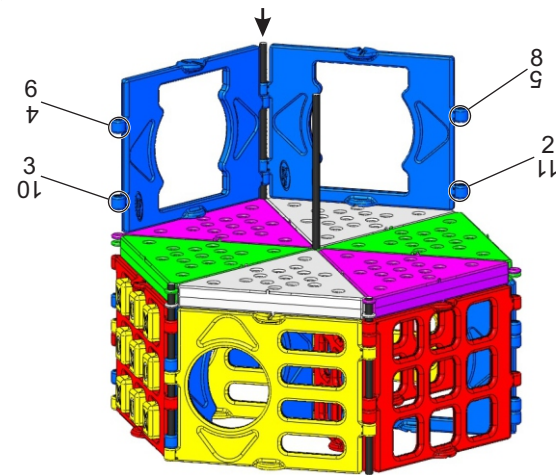

10 - Inclua uma parede amarela e outro tubo grande:

